	Colegio Alcázar de Las Condes	Edición 2023.
	Plan Integral De Seguridad Escolar	Página 1 de 16.



PLANOS DE VÍAS DE EVACUACIÓN





**PLAN INTEGRAL DE SEGURIDAD ESCOLAR.
VÍAS DE EVACUACIÓN.
PABELLÓN "C" 3° PISO.**

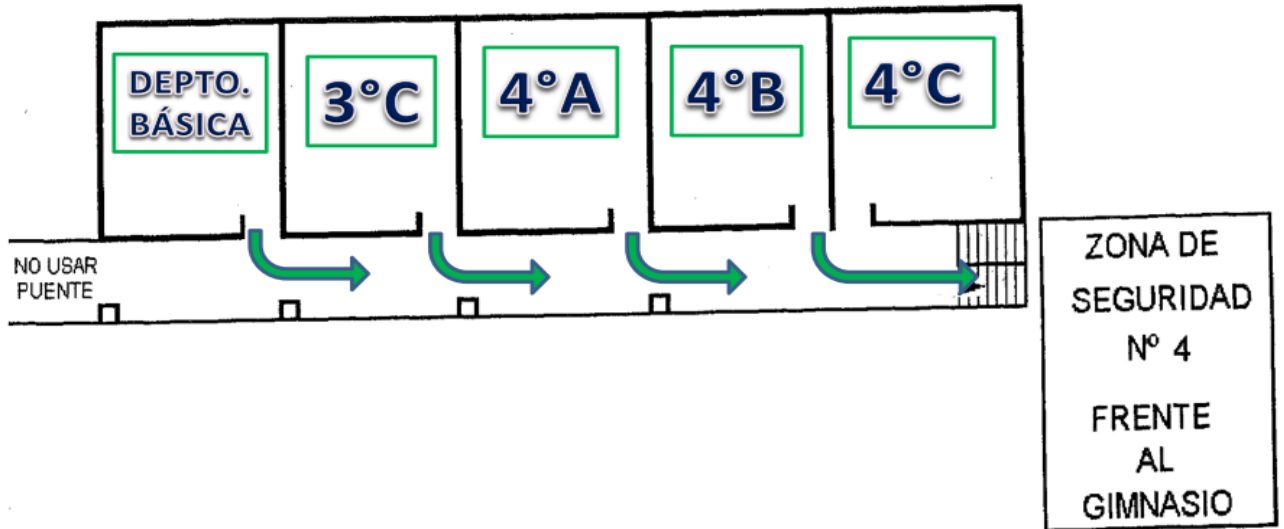

**PLANO DISTRIBUCIÓN
EQUIPOS DE SEGURIDAD Y OTROS.
3° PISO PABELLÓN "C"**

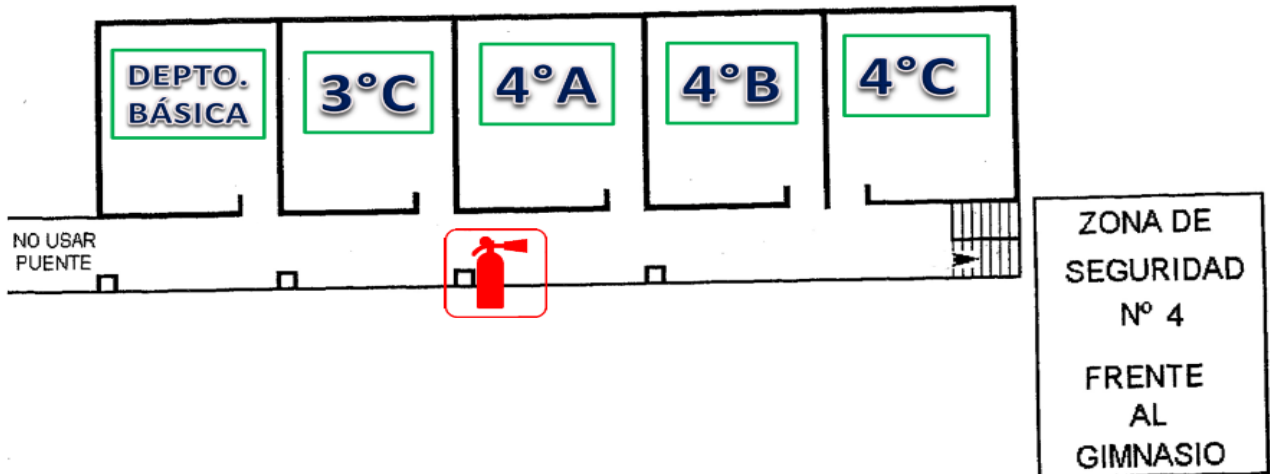



**PLAN INTEGRAL DE SEGURIDAD ESCOLAR.
VÍAS DE EVACUACIÓN.
PABELLÓN "C" 2º PISO.**

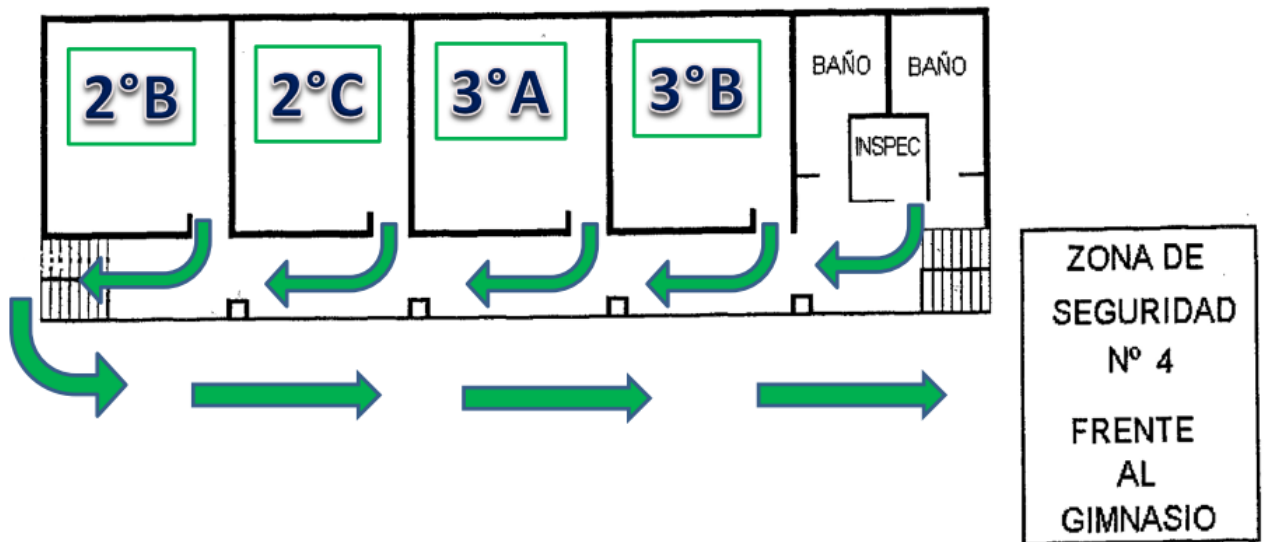

**PLANO DISTRIBUCIÓN.
EQUIPOS DE SEGURIDAD Y OTROS.
1º PISO PABELLÓN "C".**

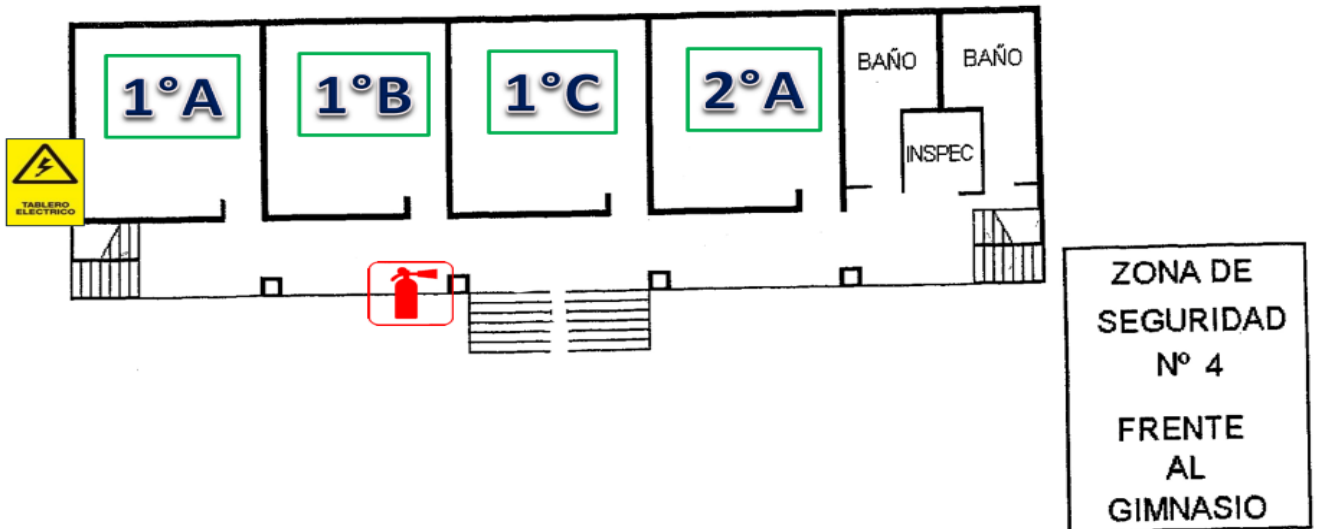



**PLAN DE SEGURIDAD ESCOLAR.
VIAS DE EVACUACIÓN.
PABELLÓN "C" 1º PISO.**

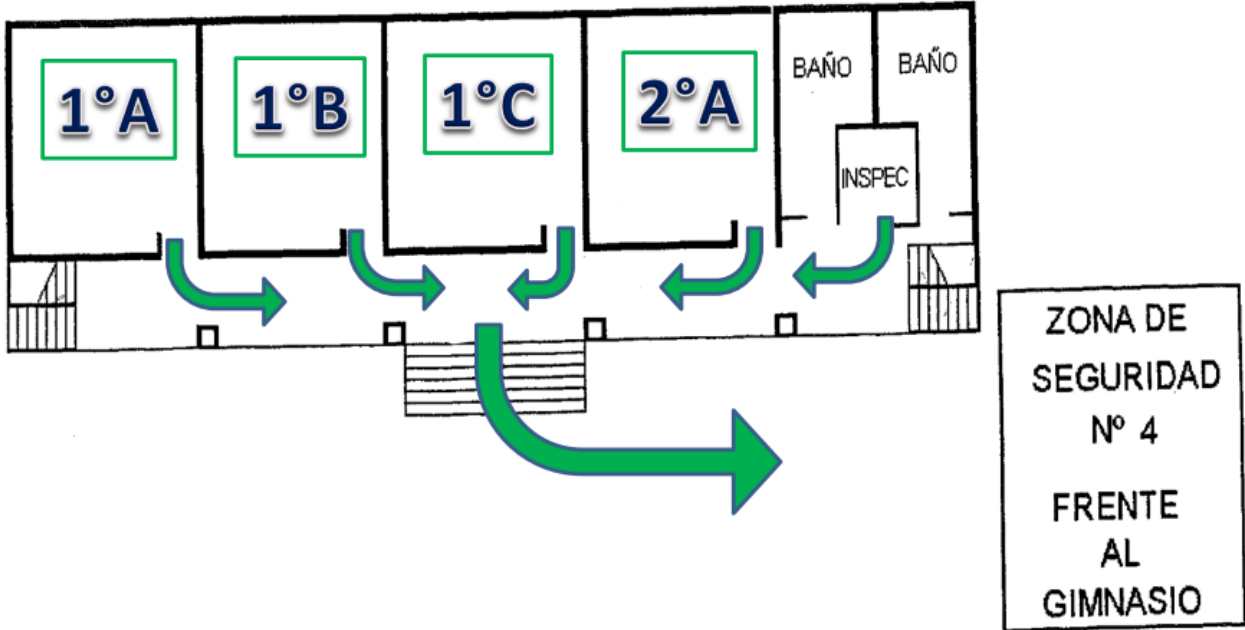

**PLANO DISTRIBUCIÓN.
EQUIPOS DE SEGURIDAD Y OTROS.
2º PISO PABELLÓN "C".**

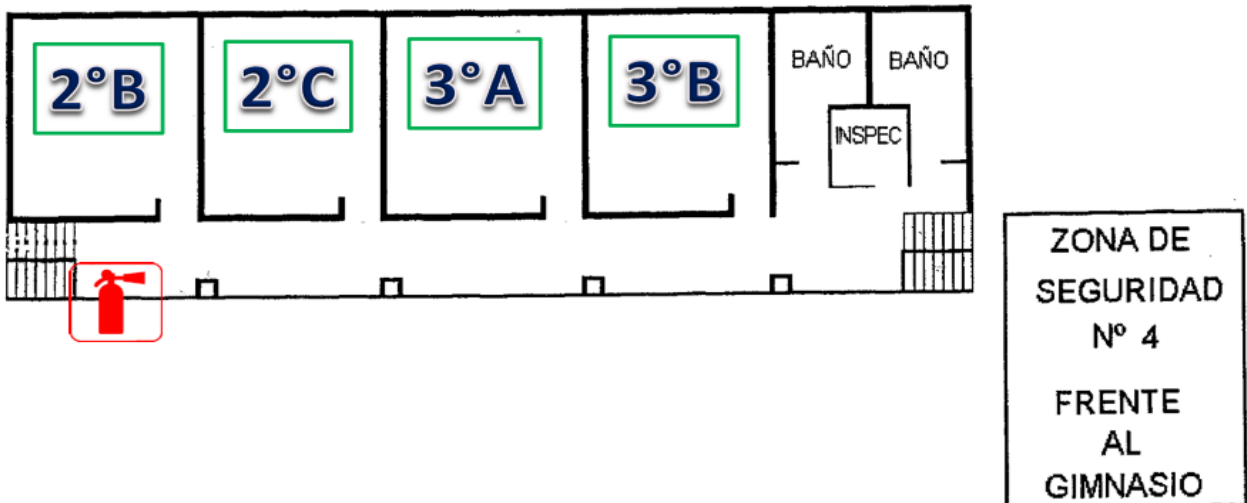



**PLAN INTEGRAL DE SEGURIDAD ESCOLAR.
VÍAS DE EVACUACIÓN.
PABELLÓN "B" 3° PISO.**

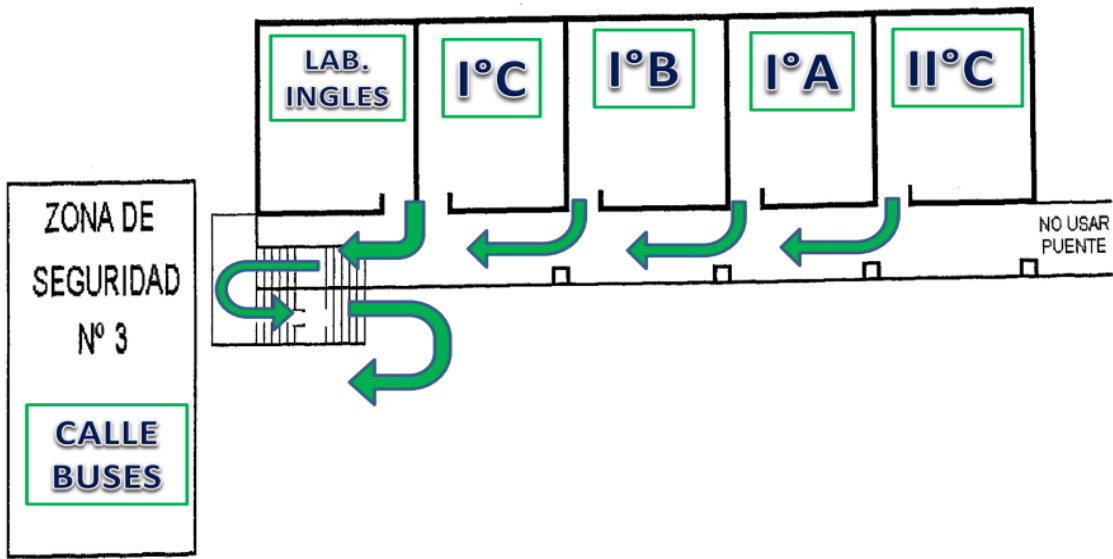

**PLANO DISTRIBUCIÓN.
EQUIPOS DE SEGURIDAD Y OTROS.
3° PISO PABELLÓN "B".**

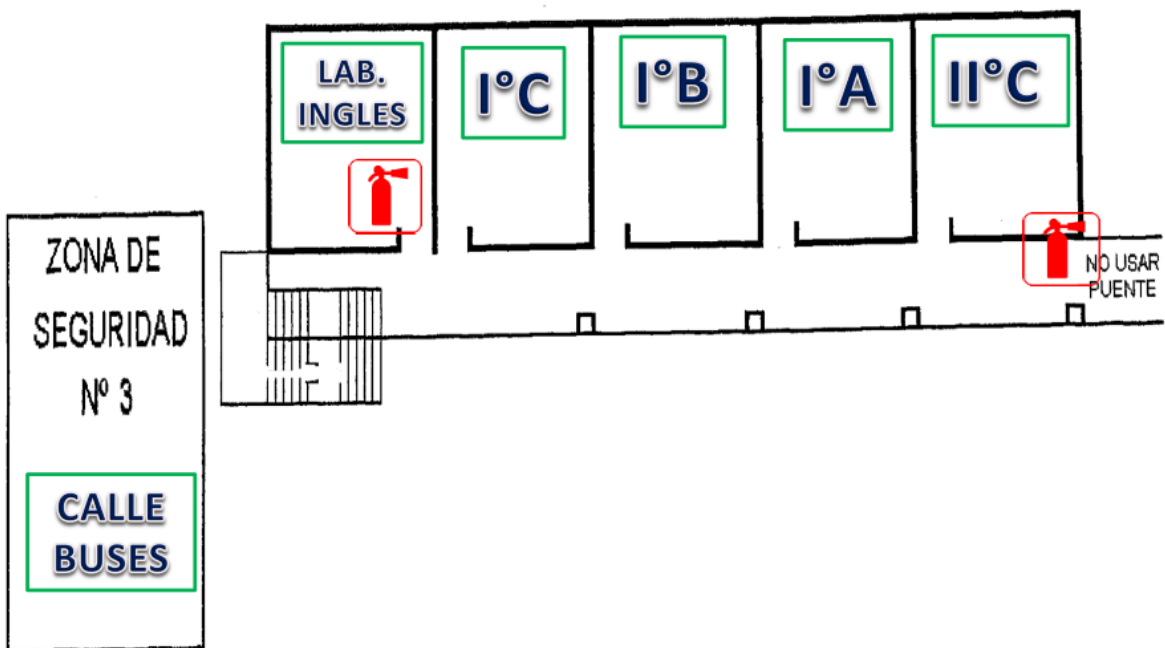



**PLAN INTEGRAL DE SEGURIDAD ESCOLAR.
VÍAS DE EVACUACIÓN.
PABELLON "B" 2° PISO.**

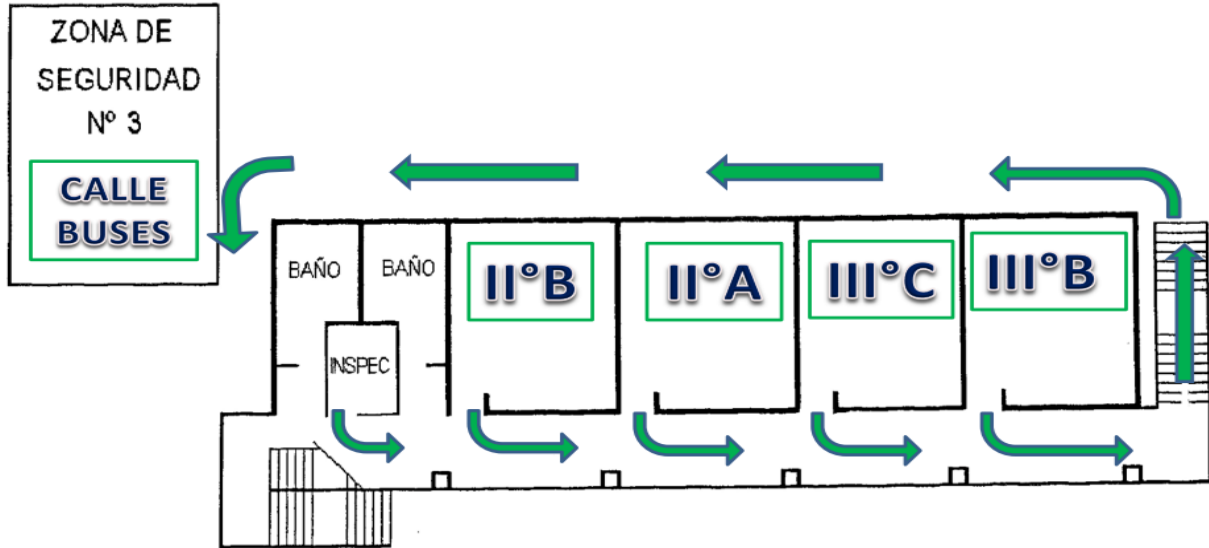

**PLANO DISTRIBUCIÓN.
EQUIPOS DE SEGURIDAD Y OTROS.
2° PISO PABELLÓN "B".**

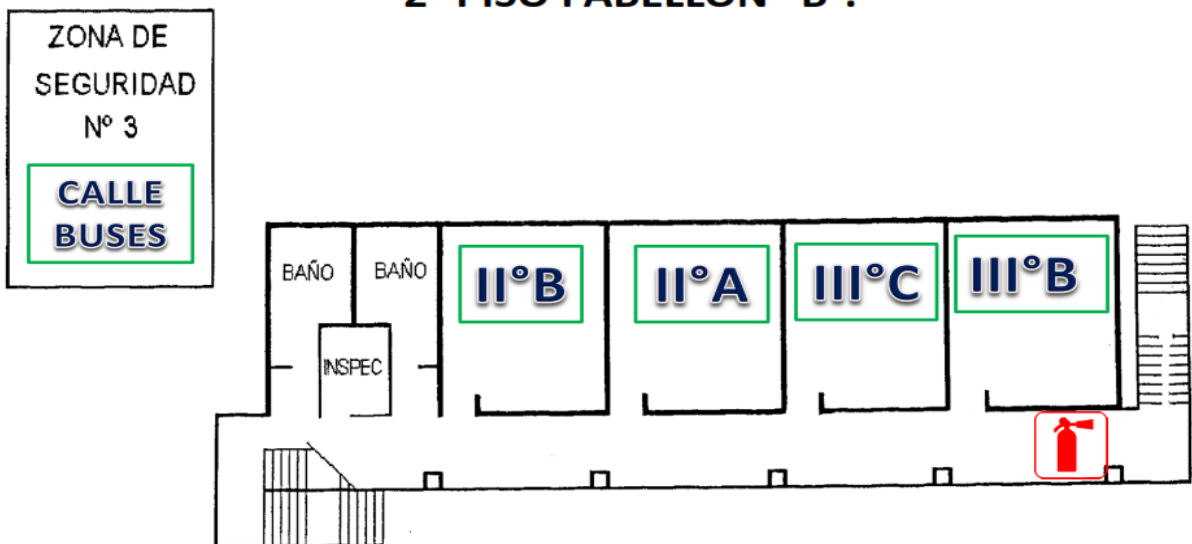



**PLAN INTEGRAL DE SEGURIDAD ESCOLAR
VÍAS DE EVACUACIÓN
PABELLÓN "B" 1° PISO.**

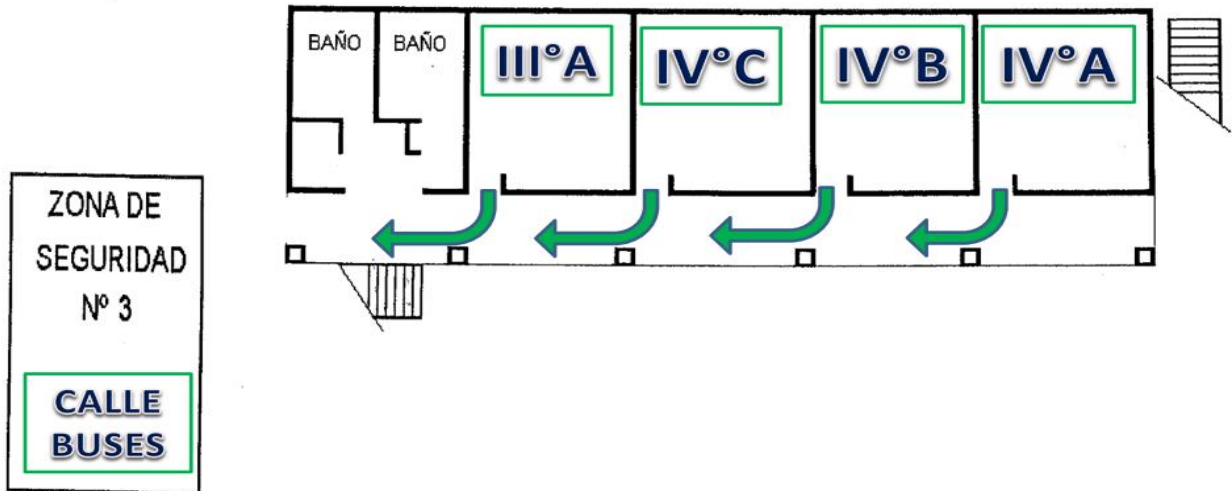

**PLANO DISTRIBUCIÓN.
EQUIPOS DE SEGURIDAD Y OTROS.
1° PISO PABELLÓN "B".**

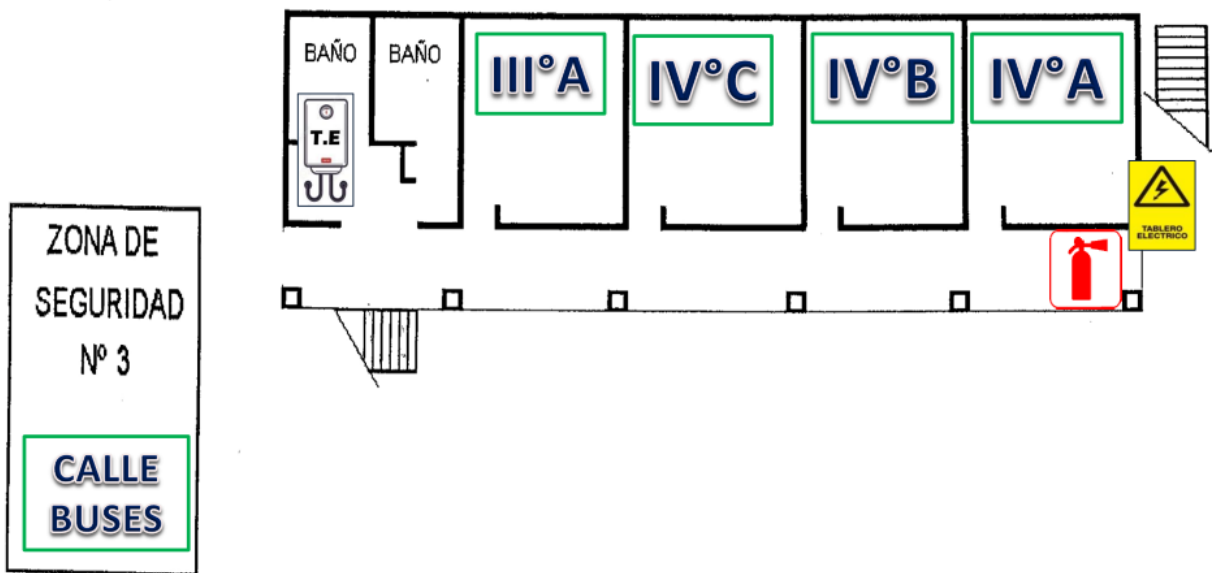



**PLAN INTEGRAL DE SEGURIDAD ESCOLAR.
VÍAS DE EVACUACIÓN.
PABELLÓN "A" 3° PISO.**

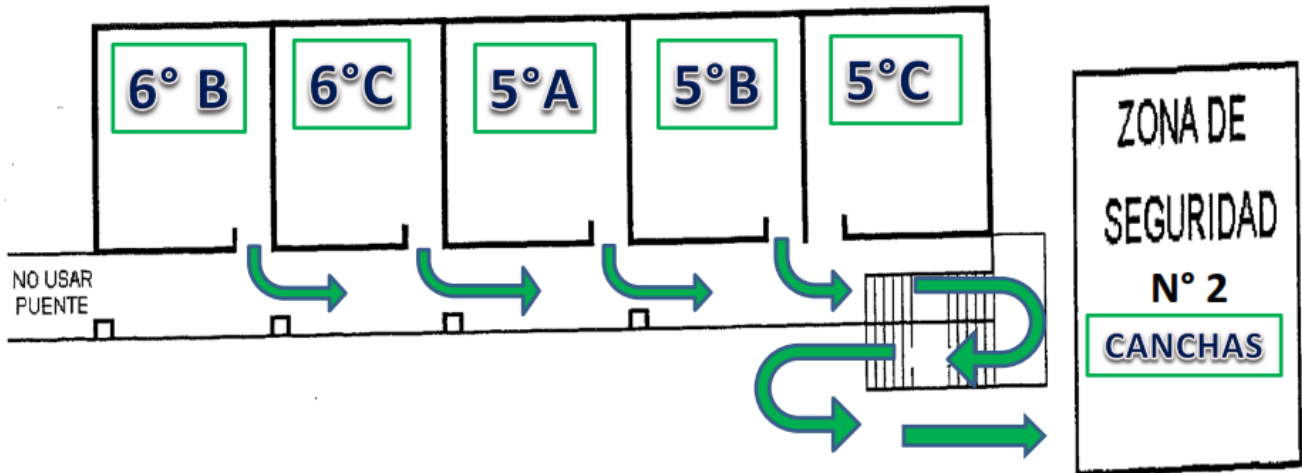

**PLANO DISTRIBUCIÓN.
EQUIPOS DE SEGURIDAD Y OTROS.
3° PISO PABELLÓN "A".**

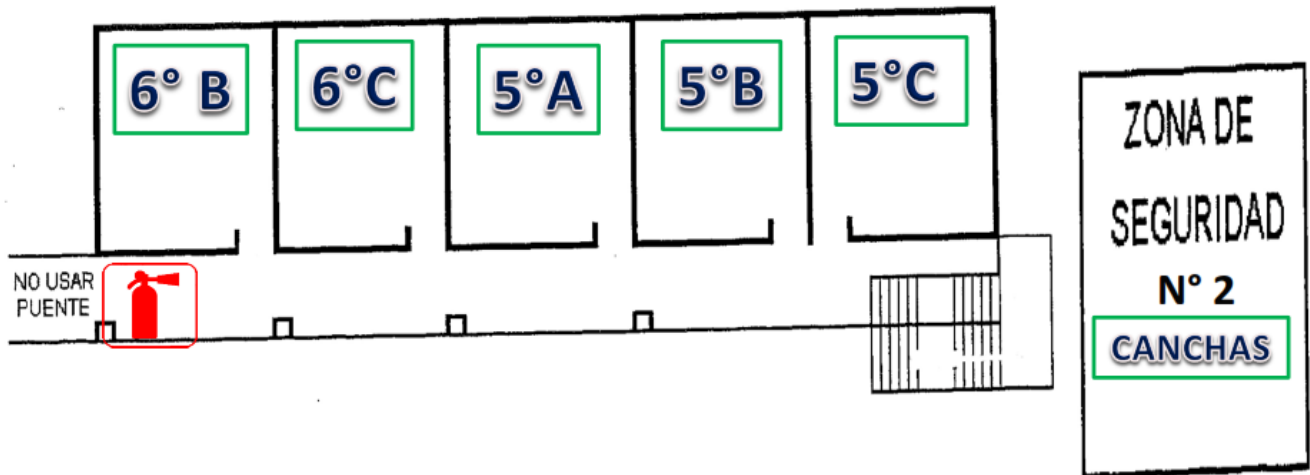



**PLAN INTEGRAL DE SEGURIDAD ESCOLAR.
VÍAS DE EVACUACIÓN.
PABELLÓN "A" 2° PISO.**

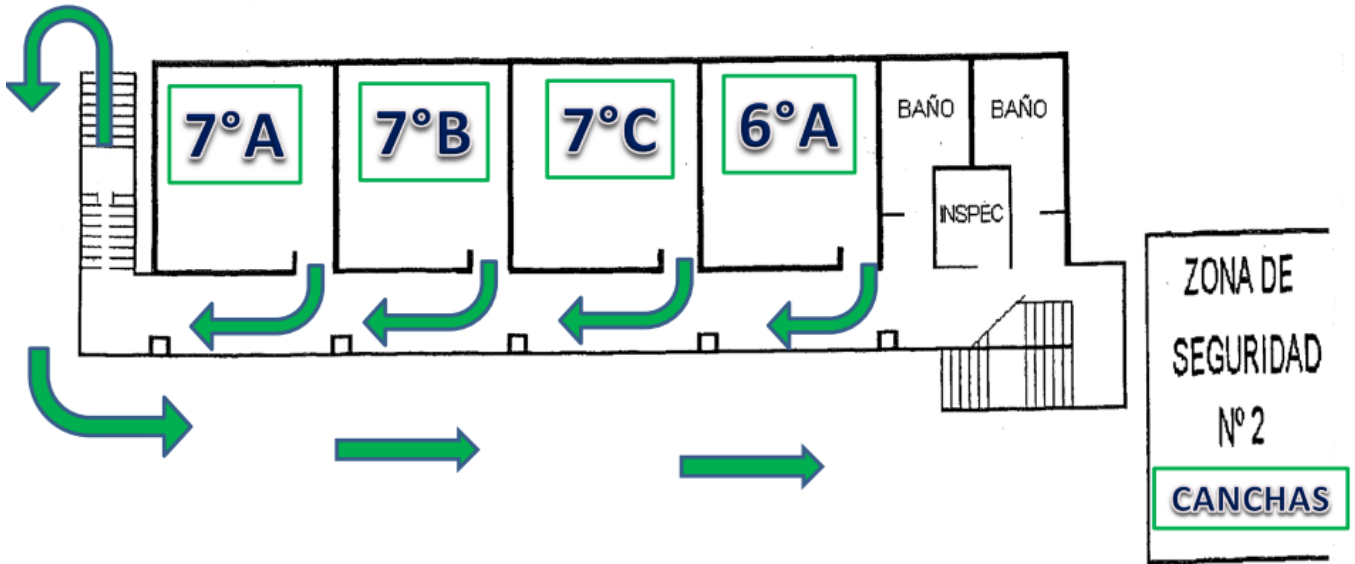

**PLAN INTEGRAL DE SEGURIDAD ESCOLAR.
VÍAS DE EVACUACIÓN.
PABELLÓN "A" 1° PISO.**

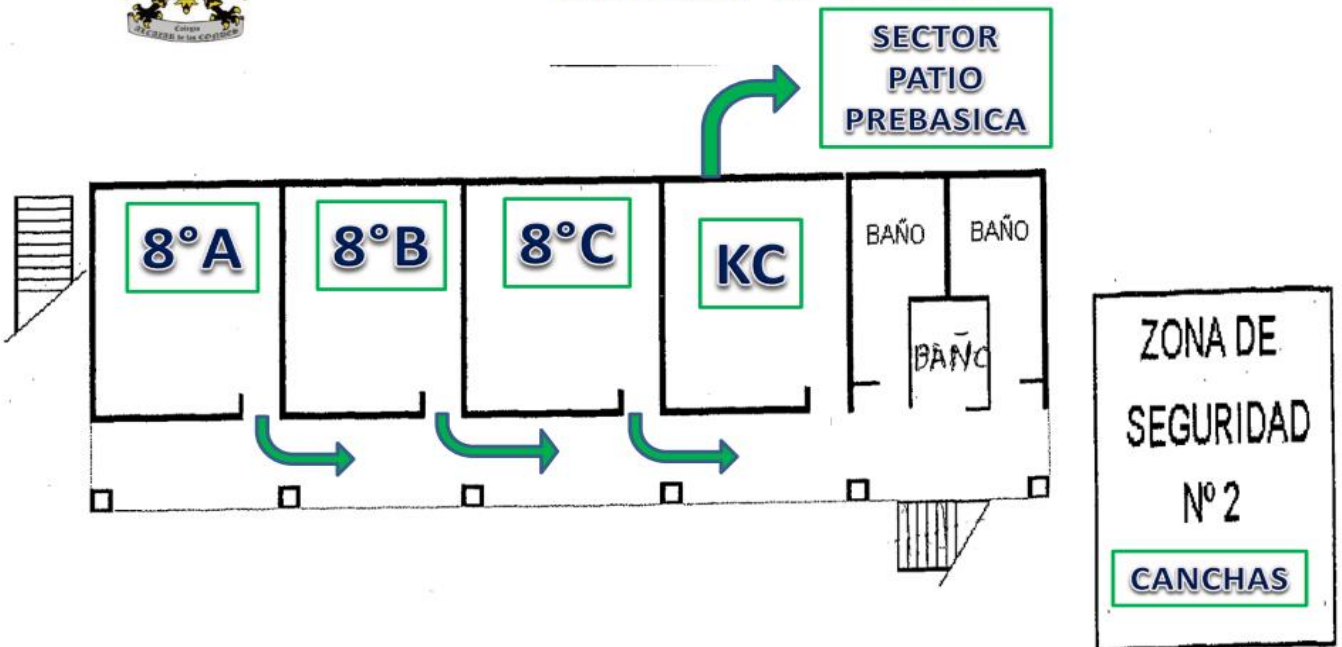



**PLANO DISTRIBUCIÓN.
EQUIPOS DE SEGURIDAD Y OTROS.
1° PISO PABELLÓN "A".**

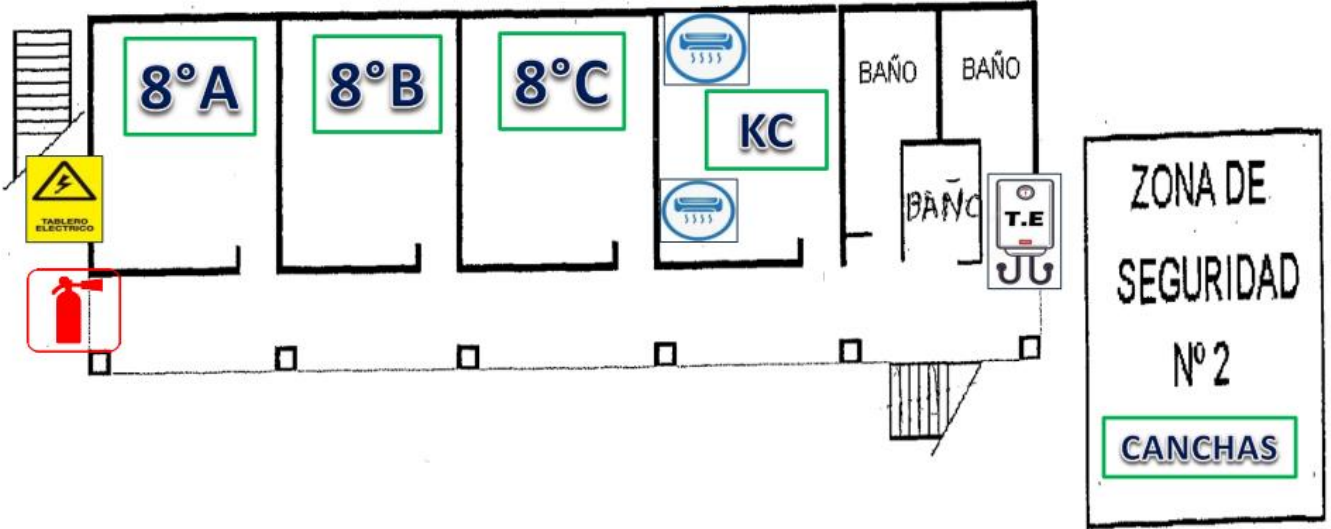

**PLANO DISTRIBUCIÓN.
EQUIPOS DE SEGURIDAD Y OTROS.
3° PISO PABELLÓN ADMINISTRACIÓN.**

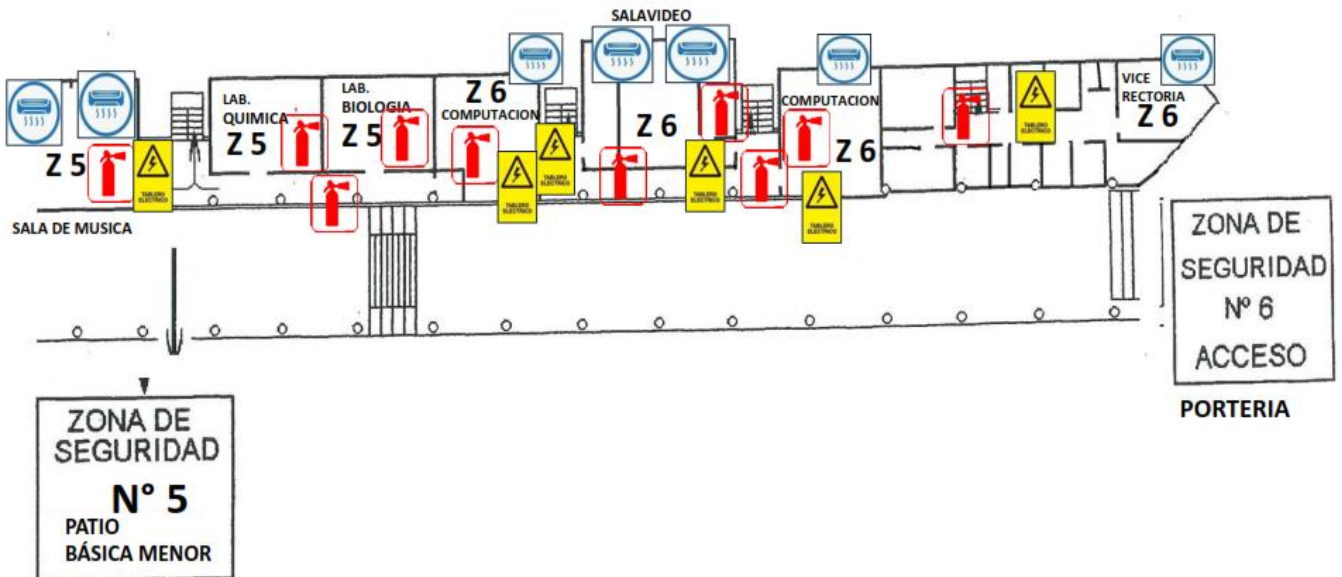



PLAN INTEGRAL DE SEGURIDAD ESCOLAR. VÍAS DE EVACUACIÓN. GIMNASIO.

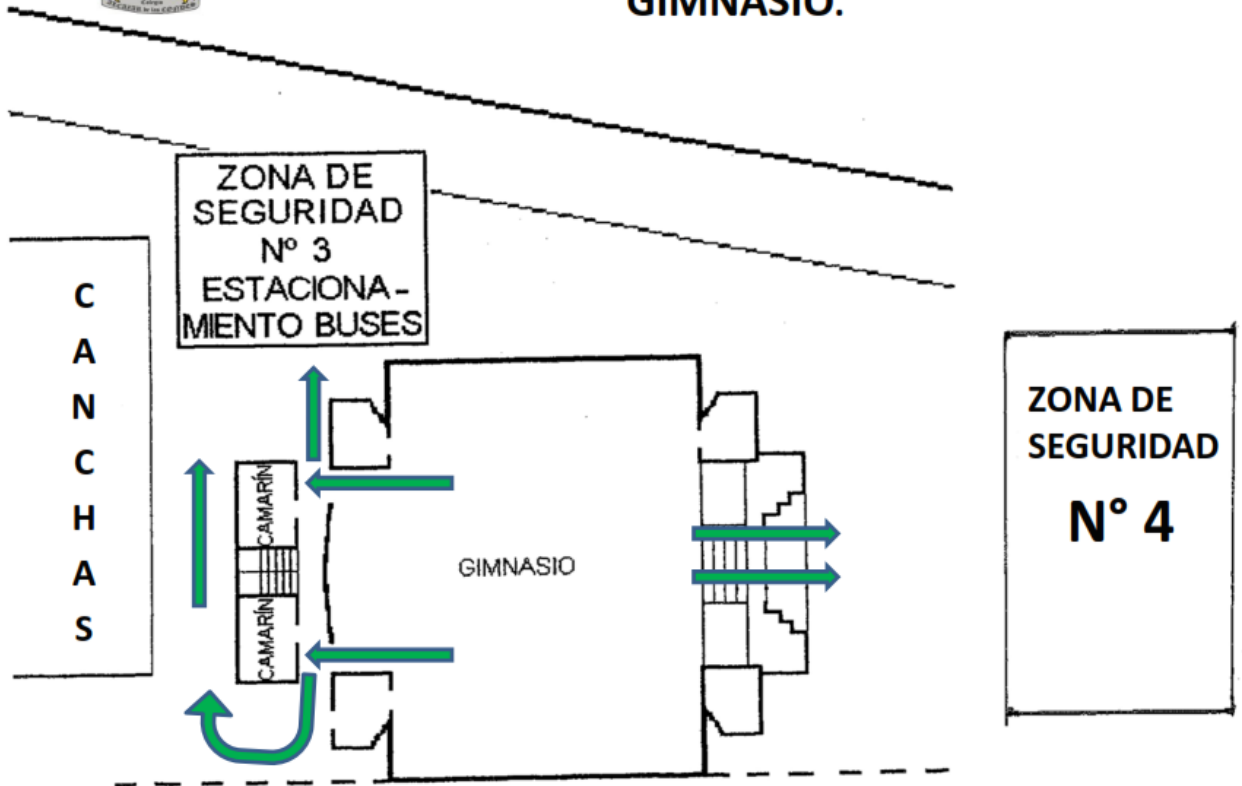

PLAN INTEGRAL DE SEGURIDAD ESCOLAR. VÍAS DE EVACUACIÓN. PABELLÓN ADMIN. 2° PISO.

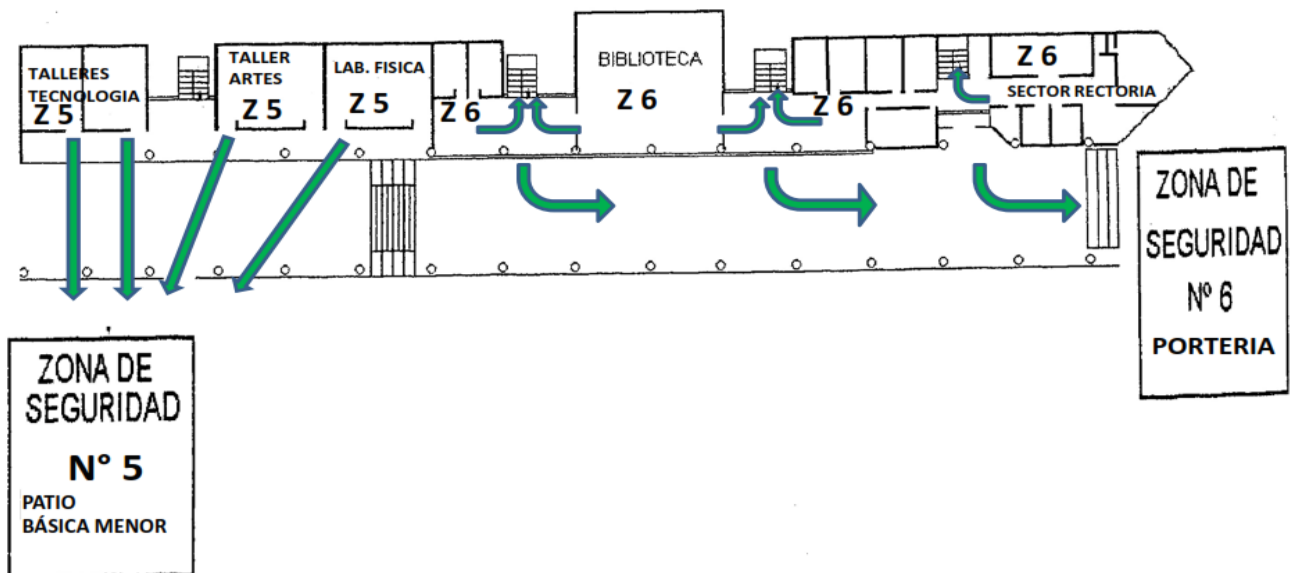



PLANO DISTRIBUCIÓN. EQUIPOS DE SEGURIDAD Y OTROS. 2º PISO PABELLÓN ADMINSTRATIVO.

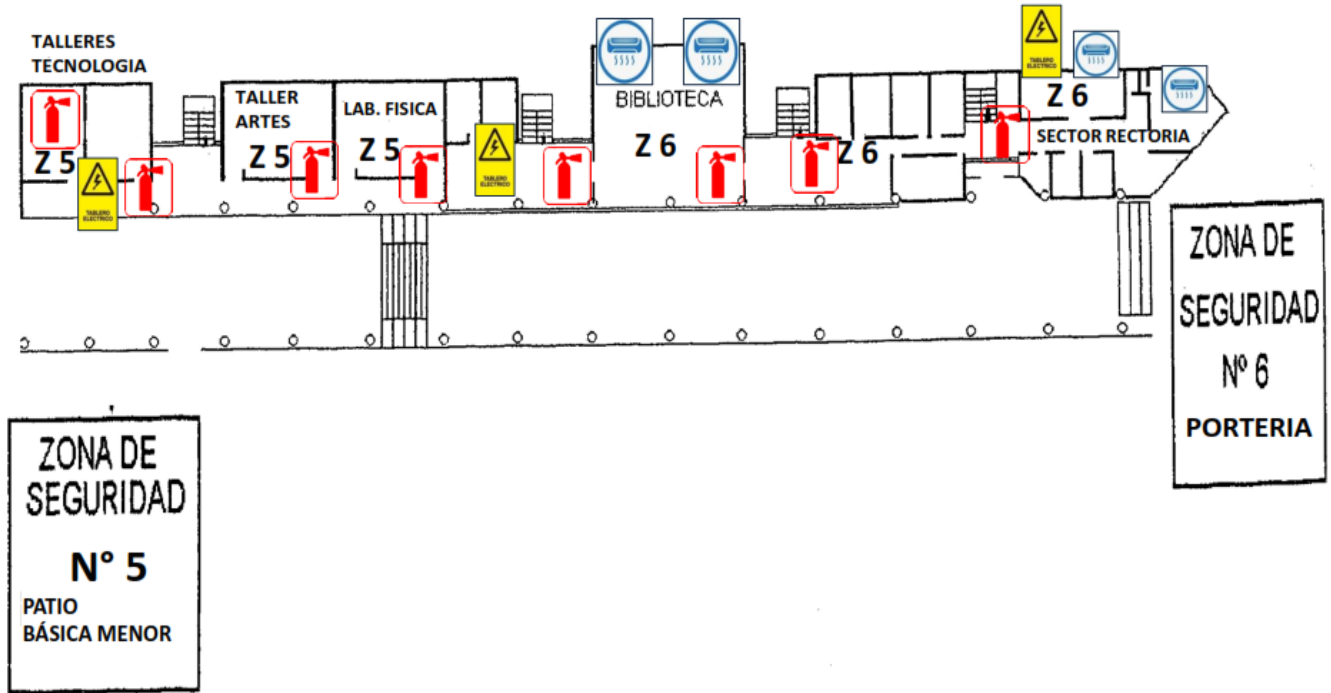

PLAN INTEGRAL DE SEGURIDAD ESCOLAR. VÍAS DE EVACUACIÓN. PABELLÓN ADMIN. 1º PISO.

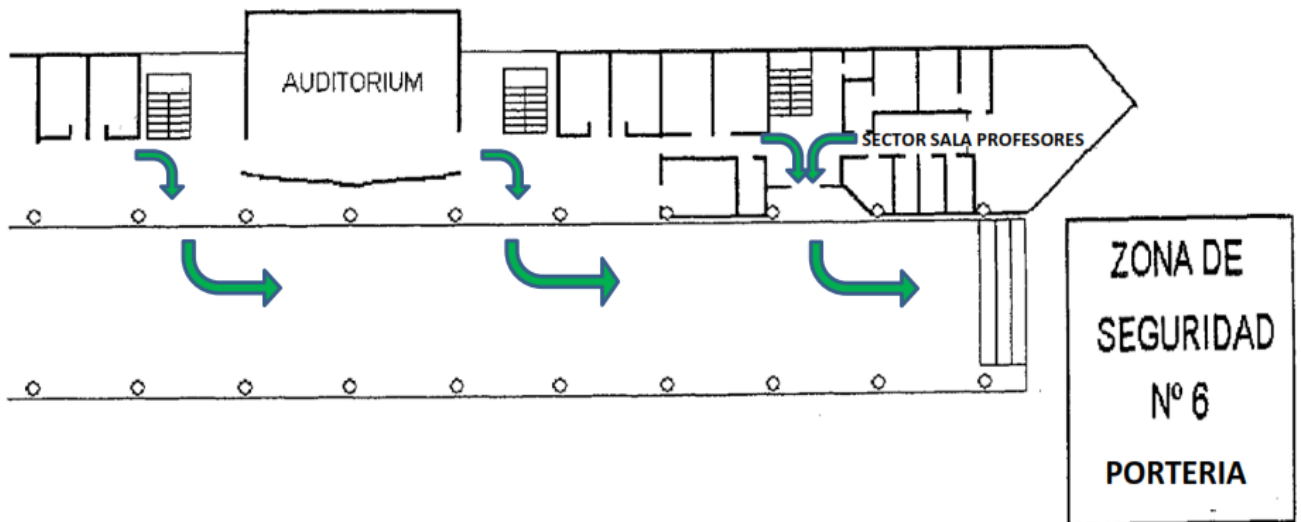



**PLANO DISTRIBUCIÓN.
EQUIPOS DE SEGURIDAD Y OTROS.
1º PISO PABELLÓN ADMIN.**

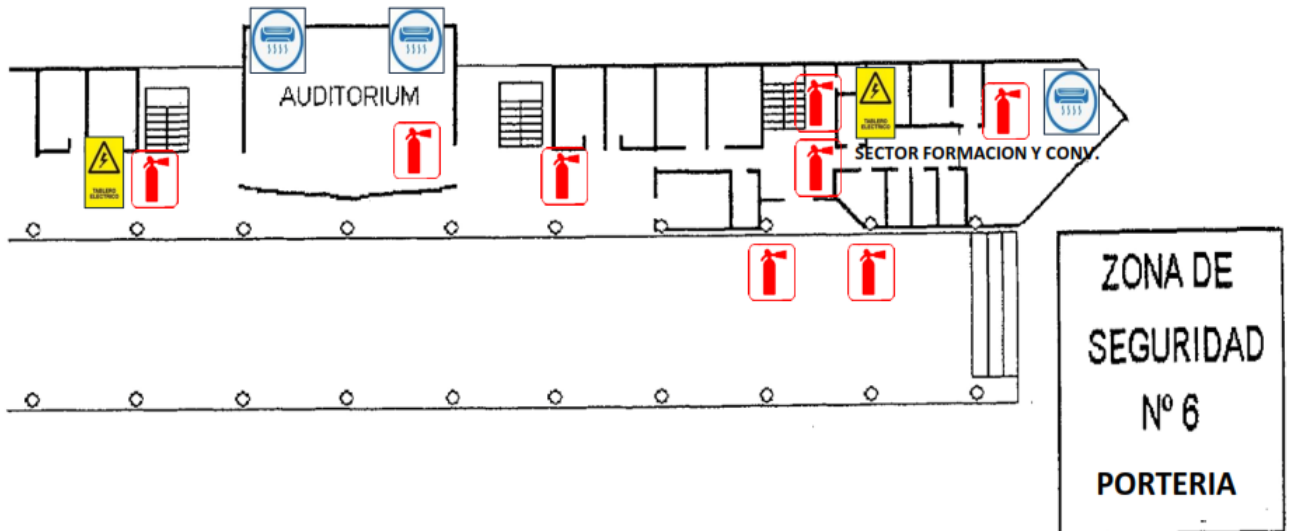

**PLAN INTEGRAL DE SEGURIDAD ESCOLAR.
VÍAS DE EVACUACIÓN.
PABELLON KINDER-PREKINDER.**

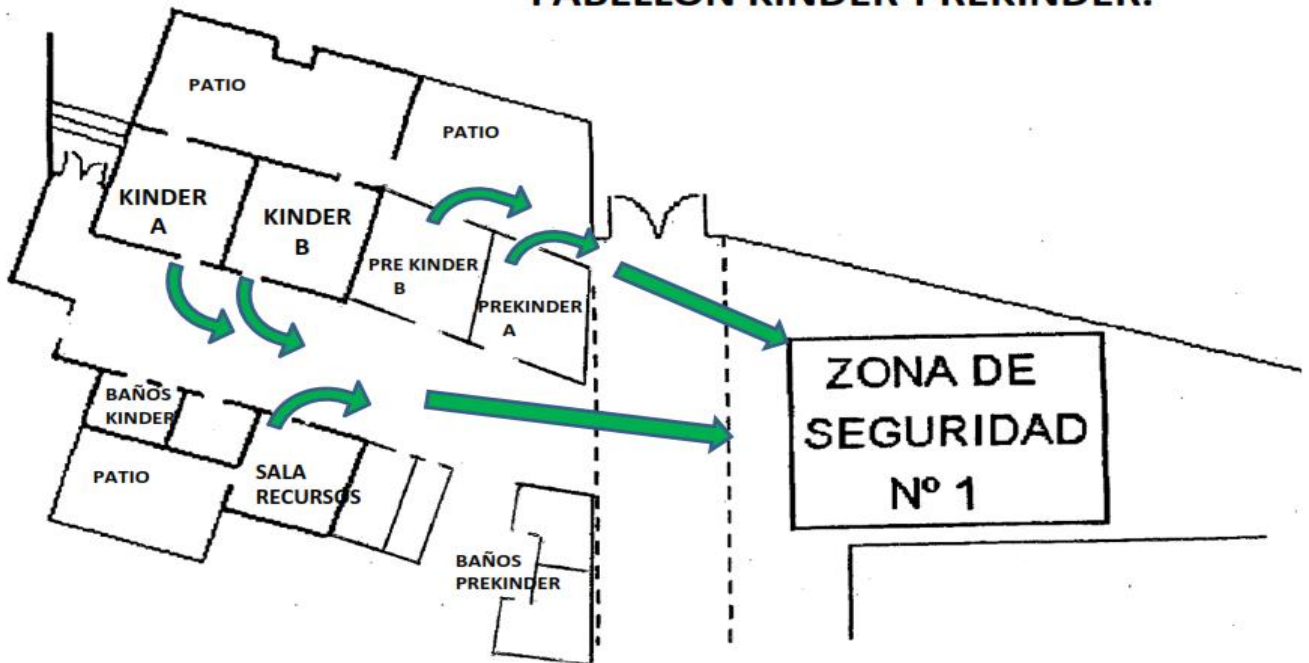

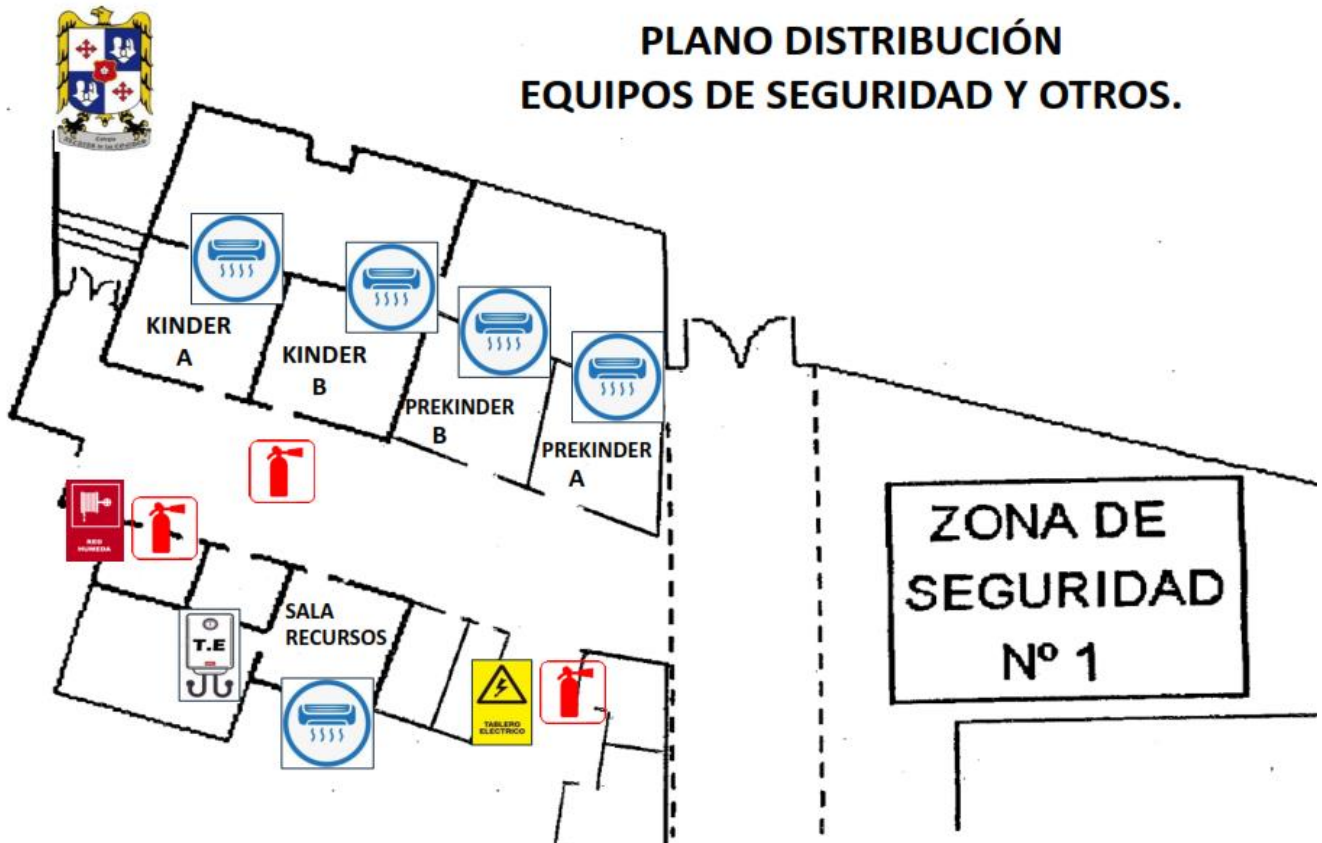
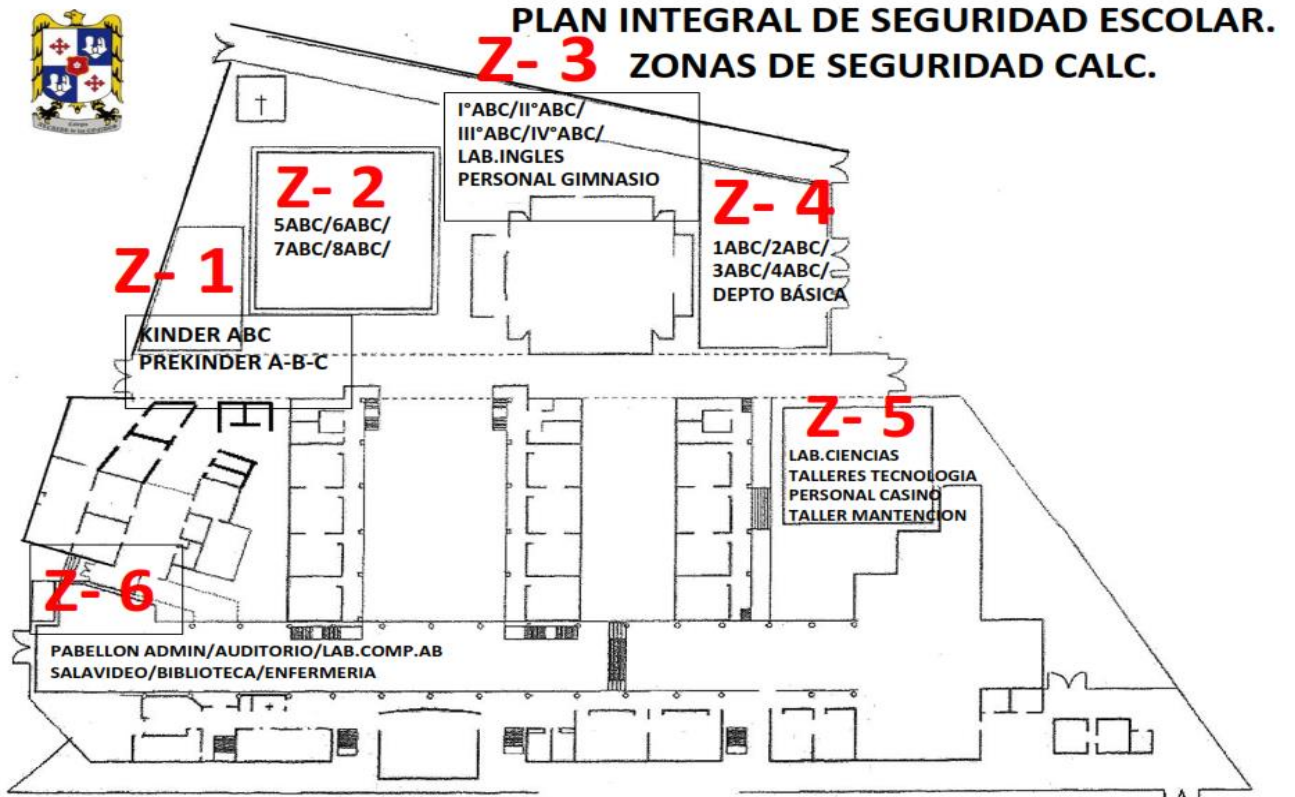

PLANO DISTRIBUCIÓN EQUIPOS DE SEGURIDAD Y OTROS.

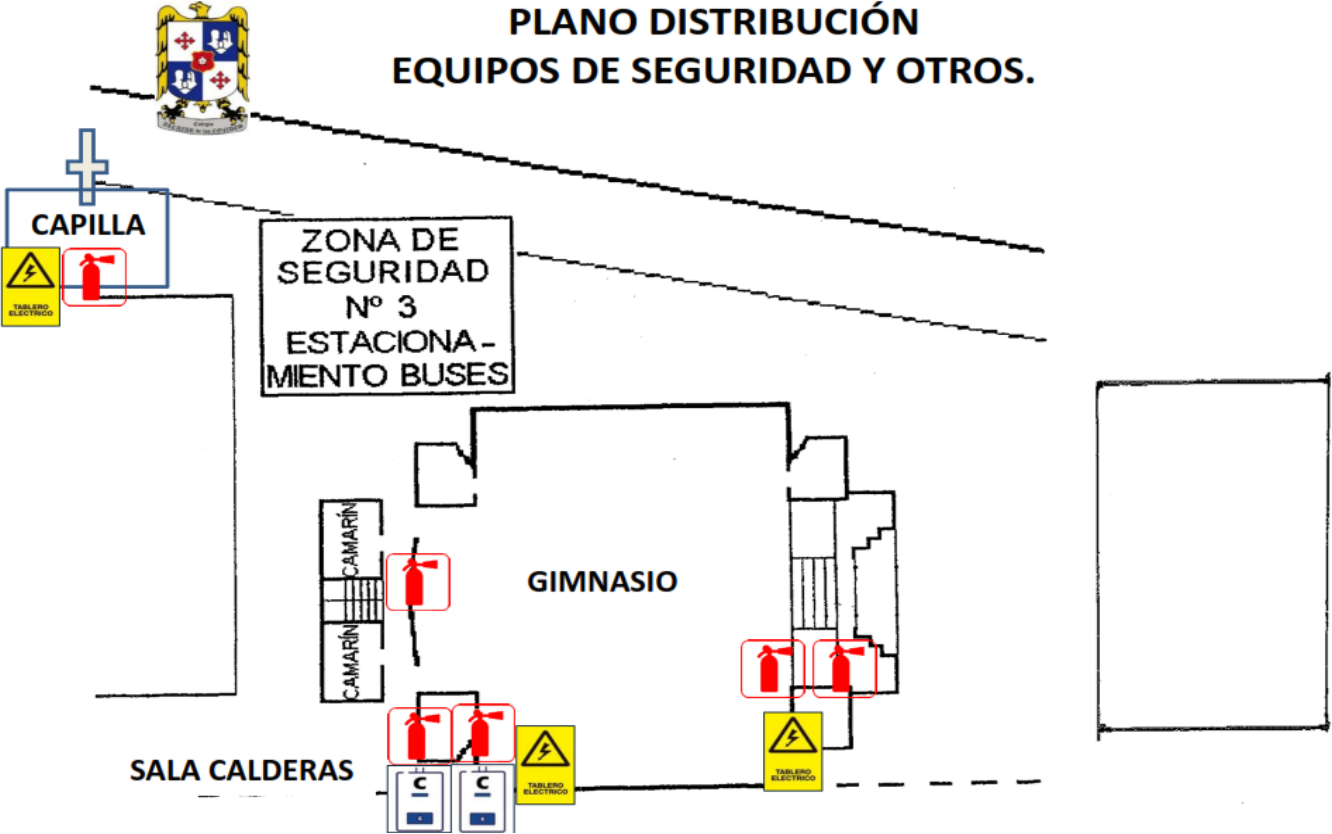



Responsable	Firma	Cargo
O'Higgins Valenzuela Miranda		Jefe de Operaciones
Visado	Firma	Cargo
Rodrigo Urrutia Oyarzún		Rector